



KONICA MINOLTA

CD86 DP/CD66 DP CD56 DP/CD53 DP

デジタル孔版印刷機

直感的な操作で高い生産性を—
デジタル孔版印刷機CD86DPシリーズ



■600×600dpi/A3モデル	CD86 DP	■400×400dpi/A3モデル	CD66 DP
■300×600dpi/A3モデル	CD56 DP	■300×600dpi/B4モデル	CD53 DP

Giving Shape to Ideas

フルカラー液晶タッチパネルを搭載。 快適な操作性と高い生産性を両立します。

多様な環境で多くの人に快適にお使いいただくために、
視認性に優れたフルカラー液晶タッチパネルを装備。

最高毎分150枚の高速プリントと

大容量1,500枚給排紙システムがプリント時間を大幅に短縮。

使いやすさにこだわったデジタル孔版印刷機CDシリーズは、
優れたユーザビリティと高速性能で、“時間”や“手間”といった、
見えないコストも削減します。



毎分150枚の高い生産性



デジタル孔版印刷機ならではの高速印刷性能。
標準の3速で100枚/分、5速で130枚/分に加え、「TOP SPEED*」設定により150枚/分の高い生産性を実現し、最大給紙容量の1,500枚でも、わずか10分程度でプリントが完了します。

*B4サイズ以下の場合。
※写真はCD86DPのものです。CD56DP/CD53DPでは印刷位置の上下調整は手動になります。

わかりやすいインターフェイス



フルカラー液晶タッチパネルを新採用。
装着されているインクの色情報や、消耗品の交換方法など、フルカラー液晶パネルでわかりやすくガイダンスして、初めてのカタでもとまどうことなく使いこなせます。

優れたペーパーハンドリング

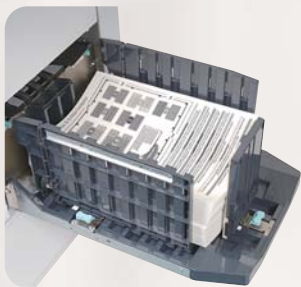

CD86DPシリーズでは、新型排紙台を採用。
底面の形状や、サイドフェンスのエアフロー、本体側給排紙経路を最適化して、プリントした用紙がより整然と揃い、後工程もスムーズに行えるペーパーハンドリングを実現しました。

より多くの人にわかりやすく、使いやすく



※写真はCD86DPのもので、CD56DP/CD53DPでは印刷位置の上下調整は手動になります。

視認性に優れた操作パネル

操作パネルの色彩やボタンの配置、パネルの角度に至るまで、より多くの人に快適にお使いいただけるように配慮されています。

また、CD86DPシリーズではフルカラー液晶を新搭載。通常の操作画面は青色、エラーが発生した際は赤色、消耗品の交換が必要な場合は黄色で表示し、操作方法を写真入りのガイダンスで、よりわかりやすくご案内いたします。機器の状態を離れた場所からでも確認しやすいように、お知らせランプも同色で点灯します。

■フルカラー液晶パネル



ホーム画面 (赤インク装着時)



マスター交換ガイダンス

■お知らせランプ



青<動作中>

橙<消耗品チェック>

赤<エラー>

毎分150枚の高速プリント

印刷スピードを「はやく」に設定すると毎分130枚でプリントできます。さらに速い「TOP SPEED」*では毎分150枚の高速プリントが可能で、約6分半で1,000枚のプリントが完了します。

* 「TOP SPEED」はB4以下の用紙サイズで有効です。

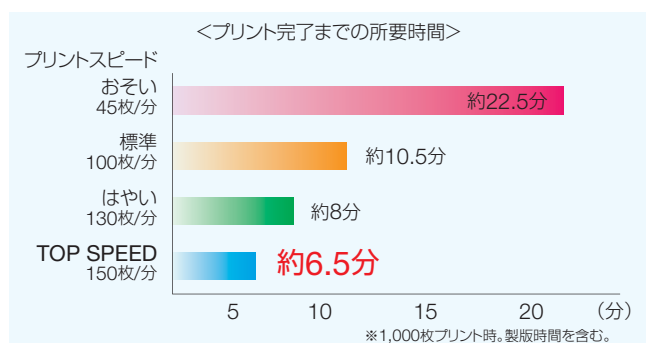

ホームキーで使いたい機能に素早くアクセス

液晶画面の右側にコンピューターなどでなじみのあるホームキーを装備。操作中の画面からでもワンタッチでホーム画面に戻ることができ、さまざまな設定をスムーズに行うことができます。

また、ホーム画面にはショートカットを6個まで設定することが可能で、いつも使う機能を登録して素早く呼び出すことができます。

■ショートカットに設定できる機能

編集:プレビュー、多面印刷、ブック影消し、90°回転、原稿編集、再製版機能
 特殊:メモリ機能設定、用紙の種類、重送検知*1、短冊用紙、省インクモード、機密保持、原稿濃度読取、インターバルプリント、区分け/原稿別プリント、原稿置きミス検知

周辺:USBメモリー、オンラインモード、テープクラスター、排紙受けサイズ
 環境:情報

*1 CD86/CD66DPIは標準装備、CD56DP/CD53DPIはオプションです。



ダイレクトプリントで高画質

USBメモリーマネージャー*1を追加すると、CDシリーズと接続されていないコンピューターから、USBメモリーにプリントデータを保存することでダイレクトプリントができます。*2

また、標準のUSB2.0インターフェイスのほか、LANユニット*1の装着により、10BASE-T/100BASE-TX/1000BASE-Tイーサネット接続による高品質なオンライン

プリントが可能です。

*1 オプション。
 *2 プリントできるデータ形式は印刷用ユーティリティで作成したデータ形式のみとなります。



ストレスのない、快適なプリントワークのために

600dpiの高精細プリント*

CD86DPでは読み込み/書き込みとも、600dpiのプリントが可能。写真や細線を含んだ原稿などを、より高品質でプリントできます。

また、CD53DPは解像度300dpiながら開孔率は600dpi相当。文字や絵などの曲線部分もなめらかに表現します。

* CD86DPのみ。CD66DPIは400dpi。CD56DP/CD53DPIは300×600dpiとなります。

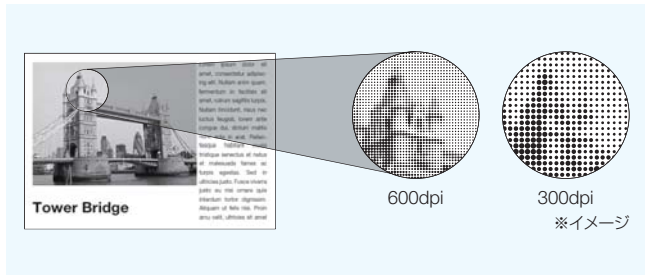

大容量1,500枚給排紙

給紙トレイ・排紙トレイには最大で1,500枚積載可能。大量プリント時の追い積みや取り出しの手間を低減します。また、標準で320mm×450mmの用紙が、オプションのロングペーパーユニットを使用すると、最長540mmまでの用紙が給排紙可能です。

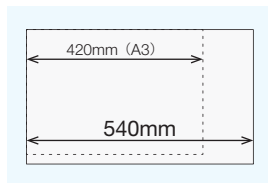

ロングペーパーユニット(オプション)

安定した給紙を実現する3リング機構

給紙部には「3リング機構」を装備。3つのリングが用紙の反りをおさえます。また、排紙部の搬送ベルトは印刷速度に応じて可変し、薄紙から封筒まで、さまざまな用紙を安定して搬送します。



3リング給紙機構

用紙揃えの優れた新型排紙台を標準装備

新型排紙台は、紙受け部を底面の形状をU字形状とすることで、用紙の左右方向へのずれを低減。また、サイドフェンスには外部からの風の影響を受けにくくする溝と、摩擦部材を新たに追加して、用紙降下時のばらつきを抑えます。用紙が整然と揃い、プリント後のスムーズな作業をサポートします。

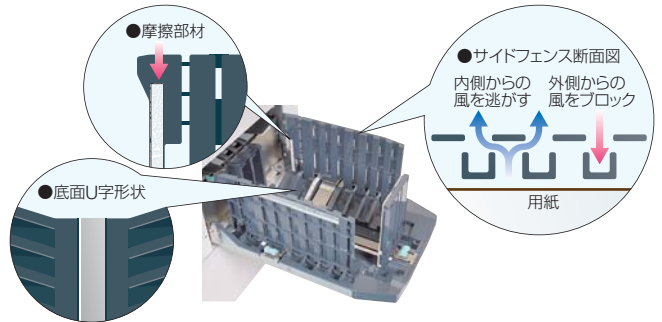

用紙の種類に合わせて細かな調整が可能

給紙圧は3段階、サバキ調整は15段階、補助サバキ高さは15段階と、用紙の厚さや種類に応じてきめ細かく調整可能。給紙ミスや用紙先端のキズを軽減します。



サバキ圧・補助サバキ高さ調整ダイヤル

細やかに使いやすく

CD86DPシリーズは細やかな使いやすさも追求します。原稿押さえシート部に微細な凹凸のある素材を採用*し、スキャン時の原稿のズレを低減します。

*オプションの自動原稿送り装置は除く。

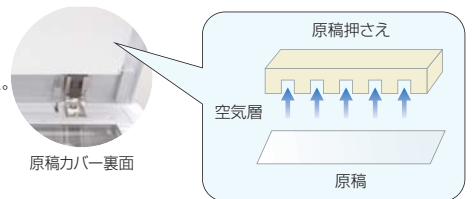

原稿カバー裏面

万一の際にも機密を守る、安心のセキュリティー

IDとパスワードによる利用制限

オプションの暗証管理システムを利用すると、最大で100人分のIDとパスワードを登録でき、利用者の管理と制限が可能です。



機密保持

機密保持を設定すると、次に製版するまでプリントキーとテストプリントキーをロックし、再プリントを制限します。また、プリントに空のマスターをセットすることも可能で、重要文書等の機密漏えいを抑止します。

プリントミスを減らし、高い生産性をサポート

ファインスタート*

ファインスタート機能を設定すると、長時間使用していなかった場合や、ドラム交換後のプリントでも、1枚目から安定して鮮明なプリントが可能です。

インターバルプリント

1秒~99秒のインターバルを設定できます。「1枚ごと」に設定して、裏移りを防いだり、「区分け」*に設定して、プリントを続行しながら1組ごとに間紙を挿入したり、取り出しの作業が行えます。

* テープクラスタ(オプション)使用時は「区分け」は使用できません。

プレビュー機能

製版前に液晶画面に印刷イメージを表示して確認することができ、製版/プリントミスを低減します。

90°回転オート

原稿と用紙の向きを検知して、異なる場合は自動で原稿イメージを90°回転させて補正します。*CD86DP、CD66DPのみ。

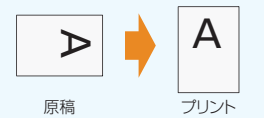

重送検知*

万一、用紙を複数枚給紙してしまった場合でも、重送検知機能を設定すれば、動作を停止して液晶パネルに重送をお知らせします。テープクラスタ(オプション)装着時には、重送部分にテープを挿入して、プリントを続行します。

*CD86DP、CD66DPIは標準装備。CD56DP、CD53DPIはオプションです。

言語設定

「言語設定」機能を追加。日本語と英語の切り替えが可能で、より多くの人に快適に使えるようになりました。

Editing Functions

多彩な編集機能

拡大/縮小

用紙や原稿に応じて、さまざまな拡大/縮小プリントができます。すこし小さめ、オートズーム*、50~500%までの任意倍率、天地/左右を個別に指定することも可能です。

* CD86DP、CD66DPのみ対応。

()内はCD53DPの場合

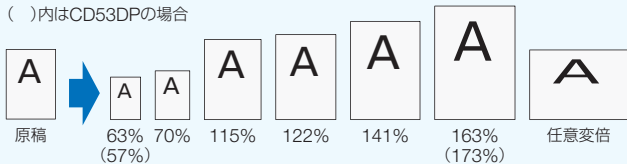

メイクアップ

メイクアップ機能を使用すると、原稿を直接修正することなく、タッチパネル上で多彩な編集が可能です。

- 文字:写真混在原稿などで文字エリアを指定して、より鮮明なプリントができます。
- 消去:消去するエリアを指定して、必要な部分のみをプリントすることができます。また「消去エリア入れ替え」で、消去するエリアを反転させることができ、手軽に2色プリントを行えます。
* 2色プリント時は別途カラードラムユニットが必要です。
- 袋文字/模様:袋文字を作成したり、網掛け、地紋を追加できます。
- 白黒反転:エリアを指定して、白黒を反転させます。

多面印刷

1枚の用紙に同じ原稿を、2面/4面/8面/16面にプリントしたり、2枚の原稿を1枚の用紙に集約する「2in1」やタテ×ヨコの面数を任意に指定してプリントできます。切取線を追加することも可能です。

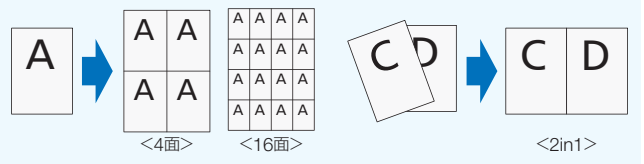

区分け/原稿別プリント

指定したプリント枚数を1組として、枚数と組数を指定してプリントする「区分けプリント」と、原稿ごとに枚数を指定してプリントする「原稿別プリント」が可能です。区分けプリント時はテープクラスタ*を装着すると、1組ごとにテープを挿入して、仕分けを行うことも可能です。

* オプション。

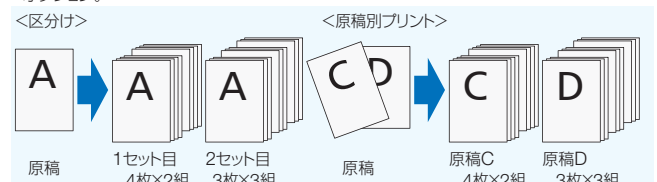

環境に優しく、コストは低く

省エネモード時0W*

通常待機時の消費電力はわずか8W。さらに省エネモードを設定すると0W*でスタンバイ。また、時刻を設定して本機の電源をオフにする「オートパワーオフ」機能も搭載して省エネルギーに貢献します。

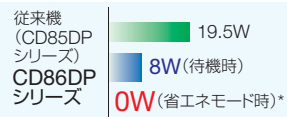

*オフライン使用時。オンラインでの消費電力は4.8Wです。

省インクモード

原稿読み取り濃度を変更して、インクを最大20%程度節約することができます。

※印刷イメージが若干薄くなります。

※再製版、オンラインプリント、USBメモリーマネージャー(オプション)では設定できません。

消耗品の廃棄はコンパクト

マスターは排版ロールを取り出して傾けるだけで廃棄できます。また、インクパックは使用後には約1/5になる減容設計。廃棄の手間と環境負荷を低減します。



エネルギースタートプログラム

オフィス機器の省エネルギー化を推進する「国際エネルギースタートプログラム」の基準に適合しています。



グリーン購入法

デジタル孔版印刷機CDシリーズは、環境負荷低減に資する製品として、国が定めるグリーン購入法の規格を満たしています。



エコマーク

(財)日本環境協会より、低廃棄物、再資源化、省エネなど、環境負荷の低い製品であることが認定され、エコマークを取得しています。



プリントワークをより快適に、スムーズするオプション

●自動原稿送り装置

複数の原稿をまとめてプリントする際に便利な、自動原稿送り装置です。最大100枚まで積載可能。



●LANユニット

ネットワークプリンターとして使用可能にする、10BASE-T / 100BASE-TX / 1000BASE-T対応のイーサネットインターフェイスです。

※LANユニットを装着すると、USB接続は使用できなくなります。



●USBメモリーマネージャー

USBメモリーから直接プリントできます。印刷用ユーティリティをパソコンにインストールして使用します。



●暗証管理システム

IDとパスワードを設定して、利用者を制限することができます。最大で100件登録可能。



●オート排紙台

指定した用紙のサイズに合わせて、自動でフェンスの位置を調整します。



●ロングペーパーユニット

長尺紙を給排紙するためのユニットです。最長540mmの用紙まで使用できます。

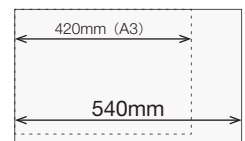

●テープクラスタ

区分けや原稿別プリントで設定した枚数ごとにテープを挿入して仕分けします。



●ハガキ封筒専用給紙ユニット

搬送力をさらにアップする「縦リング」を装備した、小サイズ紙専用の給紙ユニットです。



●キャビネット(扉付)

用紙や消耗品が収納可能な、本体下に設置するキャビネットです。



■デジタル孔版印刷機CDシリーズの主な仕様

型式名称	CD86DP	CD66DP	CD56DP	CD53DP
形式	床上式			
製版方式	感熱デジタル製版方式			
製版時間	18秒(A4横,100%)	15秒(A4横,100%)	18秒(A4横,100%)	20秒(A4横,100%)
解像度 (主走査方向×副走査方向)	読み取り解像度: 600dpi×600dpi 書き込み解像度: 600dpi×600dpi	読み取り解像度: 400dpi×400dpi 書き込み解像度: 400dpi×400dpi	読み取り解像度:300dpi×600dpi 書き込み解像度:300dpi×600dpi	
原稿読取方式	原稿固定式/自動原稿送り装置による原稿移動式			
自動原稿送り装置 (ADF)	原稿種類 64~128g/m ²	原稿積載容量 100枚(64g/m ²)		
印刷方式	孔版印刷方式			
使用原稿	原稿固定式:シート、ブック(10kg以下)			
原稿サイズ	MAX.297mm×432mm(自動原稿送り装置使用時は最小100mm×148mm)			
印刷面積	290mm×423mm		250mm×355mm	
給紙容量*1	1,500枚(64g/m ² :一般上質紙)			
排紙台	水平配置ジョガー&バキューム方式			
排紙容量*1	1,500枚(64g/m ² :一般上質紙)			
用紙サイズ	最大:320mm×450mm 最小:100mm×148mm*2 オプションのロングペーパーユニット使用時は最大:320mm×540mm			
用紙種類	45g/m ² ~210g/m ² (四六判39~180kg) 上質紙、中質紙、更紙、再生紙、封筒、ハガキ 給紙圧調整機能(3段階→薄紙・普通紙・厚紙) サバキ調整機能(15段階→薄紙~普通紙~厚紙) 補助サバキ高さ調整機能(15段階→薄紙~普通紙~厚紙)			
印刷速度	45~130枚/分(5段階可変)、150枚/分(TOP SPEED)*3			
印刷倍率	等倍:100% 定型変倍:61.70.81.86.115.122.141.163%		57.70.81.86.115 122.141.173%	
	独立変倍:縦横独立変倍(50~500%) 周囲余白:90~99% 任意ズーム:50~500% オートズーム:50.57.61.70.81.86. 100.115.122.141.163.173.200%			
印刷位置調整	天地(上下)方向 電動15mm(0.5mm単位でパネル表示)	左右方向 電動10mm(0.5mm単位でパネル表示) 手動10mm		
画像モード(原稿種類)	文字:写真・文字多め/写真少なめ 写真多め/文字少なめえんぴつ網点(粗い) 網点(細かい)			
濃度調整	読取濃度5段階(液晶パネル内設定)、製版濃度5段階(液晶パネル内設定) 印刷濃度5段階(操作パネル上、液晶パネル内設定)			
インク供給方式	完全自動コントロール(1,000ml/本)黒カラー全て1,000ml			
カラー印刷方式	ドラムユニット交換方式			
マスター供給方式	ロール原紙自動(220版/本)			ロール原紙自動(250版/本)
マスター排版方式	全自動排版(排版容量55版)			
表示パネル	5.7型QVGA透過カラーTFT液晶、感圧式タッチパネル(タッチシート上乗せ式)			

*1 用紙の種類等の条件により、1,500枚積載できない場合があります。*2 封筒の種類等の条件により使用できない場合があります。*3 TOP SPEEDはB4サイズ以下で使用してください。*4 オート設定はCD86DP/CD66DPのみ対応(給紙圧レバーにて厚紙設定検知)。*5 トップローファン風量調整機能はCD86DP/CD66DPのみ対応します。*6 イーネットはオプションです。また、イーネットを取り付けると、USB接続は使用できなくなります。*7 Windows 8/8.1はデスクトップアプリのみの提供となります。*8 オフライン使用時、オンライン使用時は4.8Wになります。

■本体標準価格(搬入設置料) <税別>

CD86DP	1,715,000円 (35,000円)
CD66DP	1,495,000円 (35,000円)
CD56DP	1,115,000円 (35,000円)
CD53DP	915,000円 (35,000円)

※上記搬入設置料はコニカミノルタジャパン株式会社を設置した場合の実費例です。
※特殊作業(クレーン車使用等)の場合は、別途料金が必要となります。

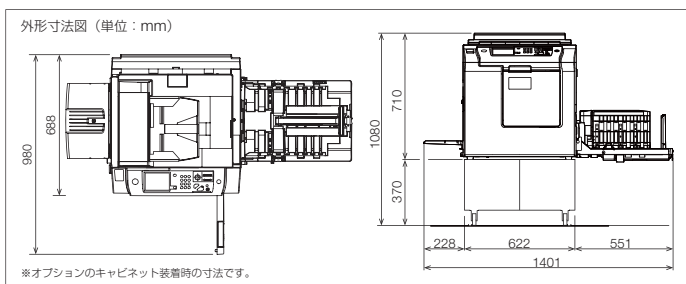

安全にお使い頂くために

●ご使用前に取扱説明書をよくお読みの上、正しくお使いください。●表示された正しい電源・電圧でお使いください。●アース接続を確実に行ってください。故障や漏電の場合、感電するおそれがあります。●水気、湿気、湯気、ほこり、油煙等の多い場所に設置しないでください。火災、感電、故障などの原因となることがあります。



このカタログは植物油インキを使用しています。

型式名称	CD86DP	CD66DP	CD56DP	CD53DP
その他機能	ショートカット設定(6アイコン)、原稿編集(メイクアップ、トリミング)、インターバルプリント(2モード、タイマー設定)、液晶反転表示設定、プザー設定(3モード、音量調整)、最適イメージ設定(印刷速度入力で印刷圧自動調整)、原稿回転機能(90°、180°)、色分解機能(オンラインプリントドライバに機能搭載)、操作設定メモリ機能(操作パネル全設定、9メモリー)、多面印刷(2、4、8、16面取り、任意:最大5×5=25面取り、2in1)、ブック解消(調整機能付き)、再製版機能(最後の製版イメージを記憶、再読取無しで製版可能:オンライン含む)、お知らせランプ機能(2色3パターン表示)、省インクモード、省エネモード、オートパワーオフ、オートリセット、原稿プレビュー表示機能、給紙圧調整、サバキ調整、補助サバキ高さ調整、機密保持機能、速度別プレス圧自動コントロール機能、初期設定、原稿濃度読取設定、用紙の種類設定(オート*4:普通紙・厚紙)、短冊用紙設定(メカ部品はオプション)、リピートカウンタ選択、ファインスタート(3モード)、プレプリント、区分け/原稿別プリント枚数入力機能、インク補給モード(強制的にインク供給、補給完了で自動停止)、オンライン(USB2.0High-Speed対応)、液晶の明るさ調整、日付時刻設定、トップローファン風量調整機能*5、言語設定(日本語/英語)			
各種検知	原稿サイズ検知、用紙サイズ検知 重送検知、厚紙設定検知 用紙有無検知、マスター残量計測、マスター切れ検知、排版ロール容量計測、排版溝検知、インク切れ検知、原稿置きミス検知(ON/OFF代替可、原稿有無検知も含まれます)			
パソコンインターフェース*6	USB2.0High-Speed、イーサネット(10BASE-T/100BASE-TX/1000BASE-T)			
対応OS	*Windows Vista / 7 / 8 / 8.1*7 (32bit/64bit) *Mac OS X(10.5~)			
オプション	キャビネット、自動原稿送り装置、カラードラムユニット(A3、B4)、テーププラスタ、キーカードカウンタ、暗証管理システム、USBメモリーマネージャー、LANユニット、ハガキ封筒専用給紙ユニット、オート排紙台、ロングペーパーユニット、短冊紙対応キャビネット			
マスター	85/86DP マスター A3(220版)	85/86DP 739-B4(250版)		
インク(1,000ml)	85/86DPインク ブラック、特ブラック、86DPインク カラー(全6色)			
電源	AC100V±10%、50/60Hz 2.4A			
消費電力	製版時 85W	85W	85W	77W
	最大 220W	220W	220W	220W
	待機時 8W	7.6W	7.4W	7.4W
	省エネ時*8 0W	0W	0W	0W
エネルギー消費効率	プリンター機能時 17.1Wh/h	17.1Wh/h	16.5Wh/h	15.8Wh/h
	プリンター非動作時 16.8Wh/h	16.8Wh/h	16Wh/h	15.3Wh/h
大きさ	使用時:1,401mm(W)×688mm(D)×1,080mm(H) 収納時:770mm(W)×688mm(D)×1,080mm(H) 自動原稿送り装置装着時 使用時:1,401mm(W)×688mm(D)×1,222mm(H) 収納時:770mm(W)×688mm(D)×1,222mm(H)			
重量	本体:約102kg 自動原稿送り装置付本体:約106kg			
使用温度範囲	10℃~35℃			

ご注意

- ①国内外で流通する紙幣・貨幣・政府発行の証券類、未使用の郵便切手・ハガキ、政府発行の印紙類などをコピーすることは、法律で禁止されています。
- ②著作権法の対象となっている書籍、音楽、絵画、地図、図面、映画および写真などの著作物は、個人または、家庭内、その他これに準ずる限られた範囲内で使用するためにコピーする以外は禁じられています。

このカタログに掲載の全商品の価格、および料金には消費税は含まれておりません。
ご購入の際は、消費税を別途申し受けますのでご了承ください。
上記搬入設置料及びオプションの取付費はコニカミノルタジャパン(株)が設置した場合の実費例です。搬入設置料は搬入条件等により追加料金が必要になる場合があります。
お客様の要望による機械の移動は有償となります。
※商品改良のため、仕様、外観は予告なしに変更することがありますのでご了承ください。
※製品の色は、印刷のため実際とは若干異なる場合があります。
※マスターの印刷枚数は用紙・環境で大きく異なります。印刷結果をご確認の上、必要に応じてマスターを交換してください。
※コート紙、上質紙、はがき等のインク吸収性の悪い紙ではうろつれが発生する場合があります。
※このカタログの液晶表示画面は機能説明のためのもので、実際の画面とは異なります。
※このカタログに掲載されている製品は、国内仕様のため海外では使用できません。
※保守サービスのために必要な補修用性能部品の最低保有期間は本機械製造中止後、7年間です。

- ※KONICAMINOLTAはコニカミノルタ(株)の登録商標です。
- ※Windowsは米国Microsoft Corporationの米国およびその他の国における商標または登録商標です。
- ※Mac OSはApple Inc.の米国およびその他の国における登録商標または商標です。
- ※その他のブランド名および製品名は、各社の商標または登録商標です。

コニカミノルタ情報機器事業の生産事業所およびその生産関係会社の全てにおいてISO14001を取得しています。また、国内販売会社の全拠点でも認証を取得しています。

〈国内総販売元〉
コニカミノルタ ジャパン株式会社
〒105-0023 東京都港区芝浦1-1-1

—お問い合わせはフリーダイヤルでお気軽にどうぞ—

〔お客様相談室〕 ☎ **0120-805039**

受付時間は土、日、祝日を除く9:00~12:00、13:00~17:00でお受けします。

- おこわり 確認のためお問い合わせ内容を録音させていただきます。ご了承ください。
消耗品・修理・保守サービスに関するお問い合わせは、ご購入いただいた当社販売店へご連絡ください。

製品についての詳しい情報は、インターネットでご覧いただけます。 <http://www.konicaminolta.jp>



KONICA MINOLTA

CD86 DP/CD66 DP CD56 DP/CD53 DP

※本紙記載の価格、料金には消費税が含まれておりません。ご購入の際は別途申し受けます。

■オプションシステム & 価格表

85/86DP 自動原稿送り装置
120,000円

LANインターフェースキット (I/F-63)
72,000円

DP-F暗証管理システム (UID-09)
75,000円

DP-FFUSBメモリマネージャー (UMM07)
15,000円
※USBメモリーは付属していません。

DP-Fハガキ・封筒専用給紙ユニット
40,000円

DP-Fロングペーパーユニット (LPU-12)
50,000円

85/86DP キャビネット (扉付)
47,000円

DP-Fキーカードカウンタ6 (KEY15)
85,000円

DP-Fテーブクラスタ (TAP-19)
50,000円

DP-Fオート排紙台 (ART-02)
120,000円

CD86DP・・・1,715,000円
CD66DP・・・1,495,000円
CD56DP・・・1,115,000円
CD53DP・・・915,000円

*原稿カバーと排紙トレイが標準装備されています。
 ※ご購入の際は86DP キャビネットが別途必要です。

カラードラムユニット A3 (CD86DP)
 …CD86DP/CD66DP/CD56DP用
138,000円

カラードラムユニット B4 (CD86DP)
 …CD53DP用
120,000円

420mm (A3)
540mm

外部オプション
内部オプション

■本体標準価格<標準搬入設置料金>

CD86DP・・・1,715,000円<35,000円>	CD66DP・・・1,495,000円<35,000円>
CD56DP・・・1,115,000円<35,000円>	CD53DP・・・ 915,000円<35,000円>

※原稿カバー、排紙台、USBインターフェイス標準装備

■オプション&消耗品価格

●オプション ※備考欄に機種名の記載が無いものは各機種共通です。

商品名	標準価格	設置調整料	備 考
85/86DP キャビネット(扉付)	47,000円	—	CDシリーズ用キャビネット。本体設置時に必要なオプションです。
85/86DP 自動原稿送り装置	120,000円	5,000円	最大100枚まで積載可能な自動原稿送り装置。
LANインターフェースキット(I/F-63)	72,000円	5,000円	CDシリーズをイーサネット接続をする際に必要です。
DP-Fキーカードカウンタ6(KEY15)	85,000円	7,500円	製版枚数/印刷枚数のカウント集計、部門別管理が可能。
DP-F暗証管理システム(UID-09)	75,000円	5,000円	ユーザーIDとパスワードで利用者管理が可能。
DP-FUSBメモリマネージャー(UMM07)	15,000円	2,500円	USBメモリーから直接プリントが可能。
DP-Fハガキ封筒専用給紙ユニット	40,000円	—	ハガキ/封筒の給紙安定性を向上します。
DP-Fロングペーパーユニット(LPU-12)	50,000円	5,000円	最長540mmまでの用紙を給排紙可能にします。
DP-Fオート排紙台(ART-02)	120,000円	5,000円	用紙サイズに合わせてフェンスを自動調整する排紙台。
DP-Fテープクラスタ(TAP-19)	50,000円	2,500円	仕分け印刷時、指定枚数ごとにテープを挿入します。
カラードラムユニット A3(CD86DP)	138,000円	—	CD86DP/CD66DP/CD56DP用カラードラムユニット。
カラードラムユニット B4(CD86DP)	120,000円	—	CD53DP用カラードラムユニット。

●消耗品 ※備考欄に機種名の記載が無いものは各機種共通です。

商品名	標準価格	備 考
85/86DP マスター A3	16,000円	1ロール220版×2巻入。CD86DP/CD66DP/CD56DP用。
85/86DP マスター B4	16,600円	1ロール250版×2巻入。CD53DP用。
85/86DP インク ブラック	19,800円	1パック1,000ml×6個入。
85/86DP インク 特ブラック	19,800円	1パック1,000ml×6個入。速乾性に優れたブラックインク。通常のブラックより若干薄くなります。
85/86DP インク グレー	18,000円	1パック1,000ml×6個入。
85/86DP インク ダークグレー	18,000円	1パック1,000ml×6個入。
85/86DP インク レッド	18,000円	1パック1,000ml×6個入。
85/86DP インク ブルー	18,000円	1パック1,000ml×6個入。
85/86DP インク グリーン	18,000円	1パック1,000ml×6個入。
85/86DP インク ブラウン	18,000円	1パック1,000ml×6個入。
クラスタテープ	800円	10巻入り。テープクラスタ用テープ。

■保守サービス

CDシリーズの保証期間はご購入後1年間です。ただし、1年未満の場合でも100万プリント到達時点で保証期間を終了させていただきます。保証期間以降は保守サービス契約またはスポットサービスをご用意しております。

●年間保守サービス ※保守料金の加算されるオプションがございます。詳しくは担当営業にお問い合わせください。

機種	定期点検無し		年2回点検	
	部品代別	部品代込	部品代別	部品代込
CD-85DP/86DP CD-65DP/66DP	55,000円/年	70,000円/年	75,000円/年	90,000円/年
CD-55DP/56DP CD-52DP/53DP	50,000円/年	65,000円/年	70,000円/年	85,000円/年

●スポットサービス

機械の修理と部品、その他関連商品の供給および交換を、お客様のご要請の都度、有償でお引き受けするサービスです。交換する部品等はお買い上げいただけます。詳細につきましては、販売担当者にお問い合わせください。

■クライアント環境設定料

サービス名	設定料金(税別)	サービス内容
コニカミノルタ提供プリンタードライバー設定	2,000円/台	コニカミノルタが提供するプリンタードライバーインストールの設定作業及び動作確認(LAN/USB接続)
スキャナー設定	2,500円/台	スキャナー設定及び動作確認

※コニカミノルタジャパン(株)が設置した場合の実費例です。

■アプリケーションインストール料

サービス名	設定料金(税別)	サービス内容
コニカミノルタ提供ソフトウェアインストール	2,500円/台	コニカミノルタが提供するバンドルアプリケーションソフトウェアのインストールと設定作業及び動作確認
アプリケーションソフトウェアインストール	2,000円/台	指定アプリケーションソフトウェアのインストール(アンインストール機能付きのものに限る)

※コニカミノルタジャパン(株)が設置した場合の実費例です。

■外形寸法図

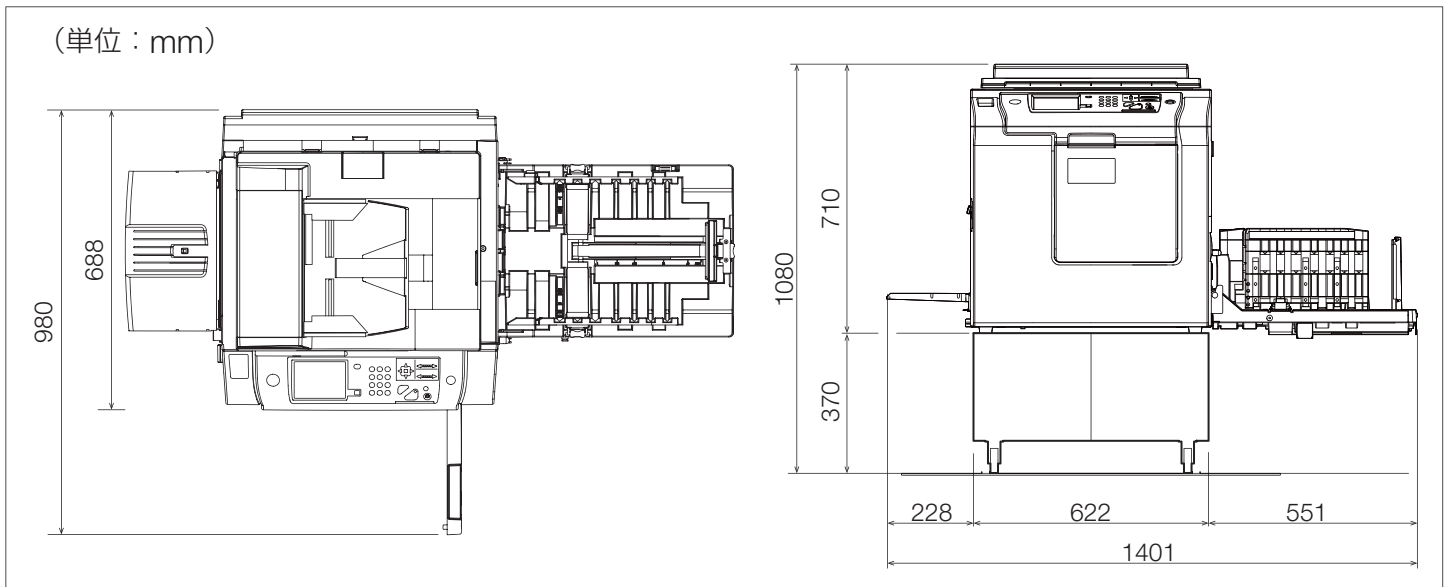

※標準構成時(CD86DPシリーズ+85/86DP キャビネット(扉付))の外形寸法です。

■ランニングコスト表

CD86DP	85/86DPマスターA3 16,000円(220版×2巻入)
	85/86DPインク 19,800円(1,000ml×6個入)

プリント枚数	マスター代	排版インク代	インク代	合計	一枚あたり単価
1枚	36.300円	19.929円	0.079円	56.308円	56.30円
2枚			0.158円	56.387円	28.19円
3枚			0.237円	56.466円	18.82円
4枚			0.316円	56.545円	14.13円
5枚			0.395円	56.624円	11.32円
6枚			0.474円	56.703円	9.45円
7枚			0.553円	56.782円	8.11円
8枚			0.632円	56.861円	7.10円
9枚			0.711円	56.940円	6.32円
10枚			0.790円	57.019円	5.70円
20枚			1.580円	57.809円	2.89円
30枚			2.370円	58.599円	1.95円
40枚			3.160円	59.389円	1.48円
50枚			3.950円	60.179円	1.20円
100枚			7.900円	64.129円	0.64円
200枚			15.800円	72.029円	0.36円
300枚			23.700円	79.929円	0.26円
400枚			31.600円	87.829円	0.21円
500枚			39.500円	95.729円	0.19円
1,000枚			79.000円	135.229円	0.13円
2,000枚	158.000円	214.229円	0.10円		
3,000枚	237.000円	293.229円	0.09円		
4,000枚	316.000円	372.229円	0.09円		

CD66DP	85/86DPマスターA3 16,000円(220版×2巻入)
	85/86DPインク 19,800円(1,000ml×6個入)

プリント枚数	マスター代	排版インク代	インク代	合計	一枚あたり単価
1枚	36.300円	19.929円	0.089円	56.318円	56.31円
2枚			0.178円	56.407円	28.20円
3枚			0.267円	56.496円	18.83円
4枚			0.356円	56.585円	14.14円
5枚			0.445円	56.674円	11.33円
6枚			0.534円	56.763円	9.46円
7枚			0.623円	56.852円	8.12円
8枚			0.712円	56.941円	7.11円
9枚			0.801円	57.030円	6.33円
10枚			0.890円	57.119円	5.71円
20枚			1.780円	58.009円	2.90円
30枚			2.670円	58.899円	1.96円
40枚			3.560円	59.789円	1.49円
50枚			4.450円	60.679円	1.21円
100枚			8.900円	65.129円	0.65円
200枚			17.800円	74.029円	0.37円
300枚			26.700円	82.929円	0.27円
400枚			35.600円	91.829円	0.22円
500枚			44.500円	100.729円	0.20円
1,000枚			89.000円	145.229円	0.14円
2,000枚	178.000円	234.229円	0.11円		
3,000枚	267.000円	323.229円	0.10円		
4,000枚	356.000円	412.229円	0.10円		

CD56DP	85/86DPマスターA3 16,000円(220版×2巻入)
	85/86DPインク 19,800円(1,000ml×6個入)

プリント枚数	マスター代	排版インク代	インク代	合計	一枚あたり単価
1枚	36.300円	19.929円	0.089円	56.318円	56.31円
2枚			0.178円	56.407円	28.20円
3枚			0.267円	56.496円	18.83円
4枚			0.356円	56.585円	14.14円
5枚			0.445円	56.674円	11.33円
6枚			0.534円	56.763円	9.46円
7枚			0.623円	56.852円	8.12円
8枚			0.712円	56.941円	7.11円
9枚			0.801円	57.030円	6.33円
10枚			0.890円	57.119円	5.71円
20枚			1.780円	58.009円	2.90円
30枚			2.670円	58.899円	1.96円
40枚			3.560円	59.789円	1.49円
50枚			4.450円	60.679円	1.21円
100枚			8.900円	65.129円	0.65円
200枚			17.800円	74.029円	0.37円
300枚			26.700円	82.929円	0.27円
400枚			35.600円	91.829円	0.22円
500枚			44.500円	100.729円	0.20円
1,000枚			89.000円	145.229円	0.14円
2,000枚	178.000円	234.229円	0.11円		
3,000枚	267.000円	323.229円	0.10円		
4,000枚	356.000円	412.229円	0.10円		

CD53DP	85/86DPマスターB4 16,600円(250版×2巻入)
	85/86DPインク 19,800円(1,000ml×6個入)

プリント枚数	マスター代	排版インク代	インク代	合計	一枚あたり単価
1枚	33.200円	14.190円	0.089円	47.479円	47.47円
2枚			0.178円	47.568円	23.78円
3枚			0.267円	47.657円	15.88円
4枚			0.356円	47.746円	11.93円
5枚			0.445円	47.835円	9.56円
6枚			0.534円	47.924円	7.98円
7枚			0.623円	48.013円	6.85円
8枚			0.712円	48.102円	6.01円
9枚			0.801円	48.191円	5.35円
10枚			0.890円	48.280円	4.82円
20枚			1.780円	49.170円	2.45円
30枚			2.670円	50.060円	1.66円
40枚			3.560円	50.950円	1.27円
50枚			4.450円	51.840円	1.03円
100枚			8.900円	56.290円	0.56円
200枚			17.800円	65.190円	0.32円
300枚			26.700円	74.090円	0.24円
400枚			35.600円	82.990円	0.20円
500枚			44.500円	91.890円	0.18円
1,000枚			89.000円	136.390円	0.13円
2,000枚	178.000円	225.390円	0.11円		
3,000枚	267.000円	314.390円	0.10円		
4,000枚	356.000円	403.390円	0.10円		

※原稿:A4版 10%画像
 ※「排版インク代」は排版するマスターに付着しているインクのコストです。
 ※上記数値は弊社測定値であり、気温や印刷速度、印刷用紙等の諸条件によって変動します。
 ※マスターの耐刷枚数は用紙・環境で大きく異なります。印刷結果をご確認の上、必要に応じてマスターを交換してください。

〈国内総販売元〉
コニカミルタ ジャパン株式会社
 〒105-0023 東京都港区芝浦1-1-1